



INSTRUKCJA SZYBKIEJ KONFIGURACJI

MODUŁ STACJI BRAMOWEJ VTO2111D-WP



Informacje o produkcie

- 1 Sprawdź czy urządzenie nie jest mechanicznie uszkodzone
- 2 Sprawdź czy akcesoria są w komplecie zgodnie z listą

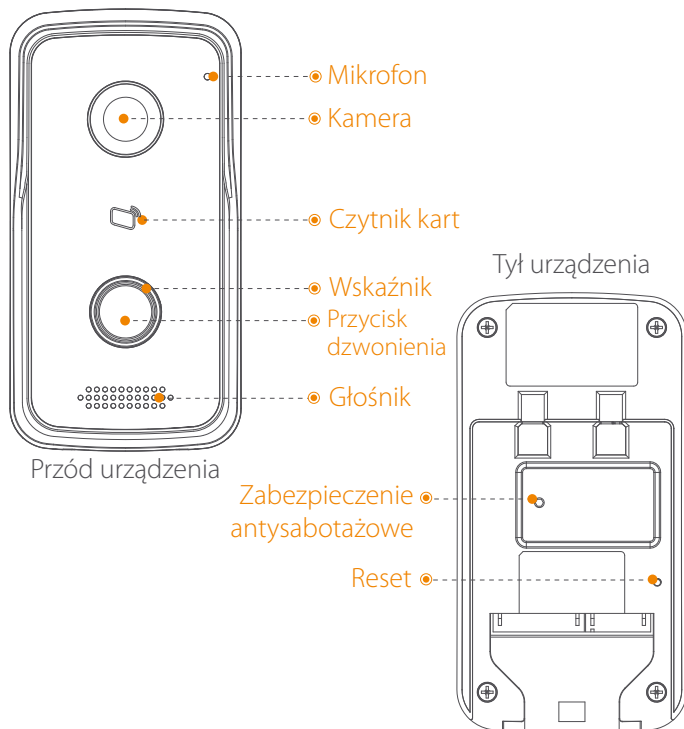

Instalacja urządzenia

- 1 Wywierć otwory w ścianie zgodnie z otworami w załączonym uchwycie
- 2 Zamontuj kołki w otworach
- 3 Przymocuj uchwyt śrubami do kołków
- 4 Zamocuj urządzenie na uchwycie
- 5 Załóż element osłonowy na śrubę

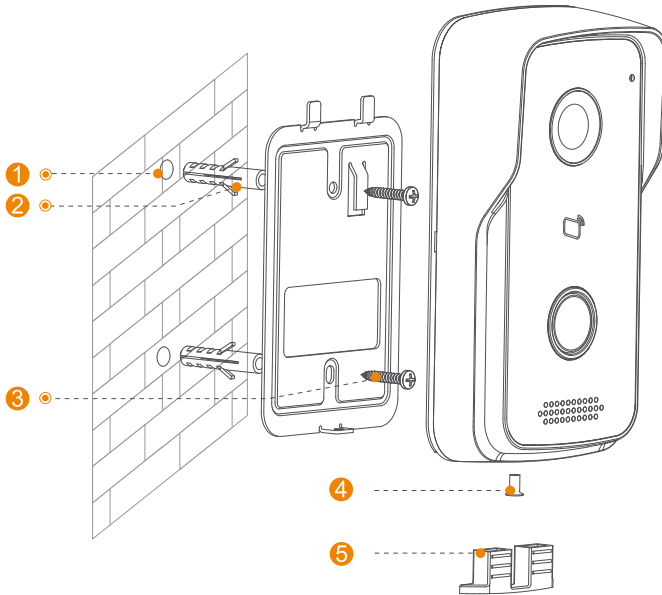

Konfiguracja Wi-Fi





Upewnij się, że Twój smartfon jest podłączony do sieci Wi-Fi.

Krok 1. Ściągnij i zaloguj się do aplikacji

Przy włączonym WiFi w smartfonie zeskanuj poniższy kod QR, ściągnij aplikację i zaloguj się. Możesz też ręcznie wyszukać aplikacji iDMSS (IOS) lub gDMSS (Android) i ściągnij ją.





Krok 2. Skonfiguruj urządzenie

- 1 Naciśnij  aby wejść do ustawień Podglądu
- 2 Naciśnij  na Listę Urządzeń i naciśnij  aby dodać urządzenie
- 3 Naciśnij Konfiguracja Wi-Fi. Zostanie wyświetlony interfejs do skonfigurowania. Zobacz rysunek.
- 4 Wpisz nazwę i naciśnij  aby zeskanować kod QR lub możesz ręcznie wpisać numer seryjny (SN) urządzenia.
- 5 Naciśnij Następny wybierz sieć Wi-Fi i wpisz hasło do tej sieci.
- 5 Konfiguracja jest zakończona. Naciśnij przycisk Następny aby zakończyć.

Urządzenie wyda dźwięk potwierdzający połączenie, wskaźnik na urządzeniu będzie w kolorze niebieskim. Jeśli chcesz zmienić ustawienia Wi-Fi urządzenia naciśnij przycisk RESET na urządzeniu aż do momentu kiedy wskaźnik zacznie migać na niebiesko. Powtórz kroki 2-6.

Dodawanie urządzenia

- 1 Naciśnij  aby wejść w Podgląd
- 2 Naciśnij , naciśnij Dodaj, naciśnij P2P.
- 3 Wpisz nazwę naciśnij  aby zeskanować kod QR lub możesz ręcznie wpisać numer seryjny (SN) urządzenia.

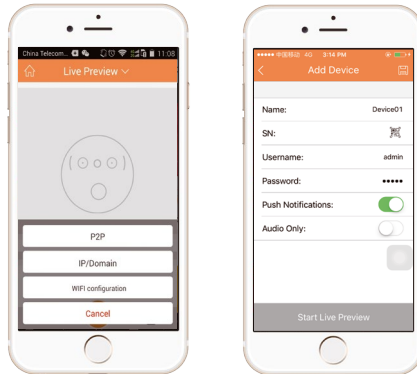

- 4 Urządzenie jest dodane. Naciśnij Podgląd na żywo aby zobaczyć obraz z urządzenia.

Aby uzyskać więcej informacji wejdź na stronę http://www.dahuasecurity.com/download_4.html

Ważne informacje dotyczące bezpieczeństwa

Przeczytaj poniższe informacje dotyczące bezpieczeństwa i ostrzeżenia aby używać urządzenia unikając uszkodzenia lub strat.

UWAGA:

- Nie wystawiaj urządzenia na pył, parę lub sadzę. Może to spowodować zapalenie się urządzenia.
- Nie instaluj urządzenia bezpośrednio narażonego na mocne słońce lub w wysokiej temperaturze. Rosnąca temperatura może wywołać pożar.
- Nie wystawiaj urządzenia na dużą wilgotność. Może to spowodować zapalenie się urządzenia.
- Urządzenie musi być zainstalowane na stabilnej i płaskiej powierzchni, aby zagwarantować poprawne używanie.
- Nie umieszczaj urządzenia pod przykryciem.
- Nie blokuj otworów wentylacyjnych. Może to spowodować przegrzanie się urządzenia i pożar.
- Nie umieszczaj żadnych przedmiotów na urządzeniu.
- Nie otwieraj urządzenia bez zapoznania się z instrukcją serwisową.

Dodatkowe uwagi

- Ta instrukcja jest wyłącznie w celu informacyjnym
- Zmiana projektu oraz oprogramowania może być dokonana bez uprzedniego powiadomienia
- Wszystkie wykorzystane znaki handlowe i zarejestrowane marki są własnością ich właścicieli.
- W razie potrzeby większej ilości informacji odwiedź naszą stronę internetową.

FAQ

- **Nie mogę używać urządzenia jak zwykle.**
Zresetuj urządzenie do ustawień domyślnych i skonfiguruj je ponownie.
- **Jak je zresetować?**
Naciśnij i przytrzymaj przycisk RESET z tyłu urządzenia, przez co najmniej 10 sekund.
- **Jak wejść w tryb ustawień bezprzewodowych?**
Naciśnij i krótko przytrzymaj przycisk RESET z tyłu urządzenia aż wskaźnik zacznie migać na niebiesko.
- **Urządzenie jest wyłączone**
Najpierw sprawdź stan wskaźnika na urządzeniu, jeśli miga to urządzenie jest odłączone od wi-fi i sprawdź czy router WI-FI jest dobrze skonfigurowany i czy jest dostęp do Internetu. Możesz podłączyć swojego smartfona i sprawdzić połączenie internetowe. Jeśli wszystko jest OK to spróbuj skonfigurować urządzenie ponownie.
- **Czas połączenia minął**
 - a. Upewnij się, że odległość wszystkich urządzeń od siebie smartfonu, routera jest mniejsza niż 10 cm.
 - b. Konfiguracja rozpoczęła się zanim urządzenia informowały Cię, że należy poczekać na połączenie sieciowe.



DAHUA TECHNOLOGY...
...QUALITY BY DESIGN

Instrukcja szybkiej konfiguracji - VTO2111D-WP, Ver. 1.0.1

www.dahuasecurity.com/pl



Dahua Technology Poland Sp. z o.o.

ul. Salsy 2, 02-823 Warszawa

Dział Techniczny: wsparcie.pl@global.dahuatech.com

www.dahuasecurity.com/pl

© Dahua Technology, All rights reserved